

Elevator Bolts

สลักเกลียวลำเลียง



www.go4b.com



Euro Bolts

สลักยูโร

Ref 70 Bolts

สลัก REF 70

Fang Bolts

สลักเขี้ยว

Easifit Bolts

สลัก Easifit

Accessories

อุปกรณ์เสริม

Elevator Belt
Fasteners

ตัวยึดประกอบ
สายพานลำเลียง



BETTER BY DESIGN



CONTENTS / เนื้อหา



www.go4b.com



EURO BOLT

2



EURO BOLT DIN 15237
with large domed washer
มาพร้อมกับแหวนรูปโดมขนาดใหญ่

2



EURO BOLT DIN 15237
with small flat washer
มาพร้อมกับแหวนอีแปะขนาดเล็ก

2



EURO BOLT DIN 15237
with large flat washer
มาพร้อมกับแหวนอีแปะขนาดใหญ่

2



4B REF 70 BOLTS

3



4B LARGE OVAL WASHER
แหวนวงรีขนาดใหญ่ 4B

3



4B FANG BOLTS

4



4B EASIFIT BOLTS

4

BOLT ACCESSORIES

อุปกรณ์เสริมสำหรับสลัก

5

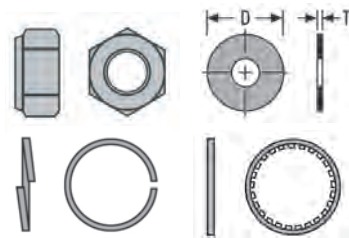

HAND TOOLS

เครื่องมือช่วย

5



For EASIFIT Bolts
สำหรับสลักเกลียว EASIFIT

AIR TOOLS

เครื่องมือที่ใช้ลม

5



For EASIFIT Bolts
สำหรับสลักเกลียว EASIFIT

ELEVATOR BELT FASTENERS

ตัวยึดประกบสายพานลำเลียง

6

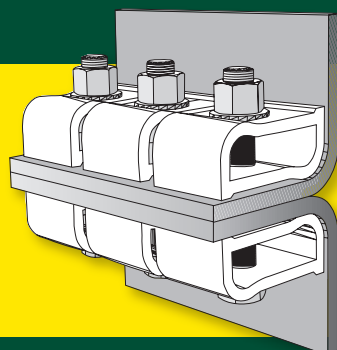

EURO BOLT

Euro Bolt DIN 15237 - Steel/Stainless Steel 304



www.go4b.com

- ISO grade 5.8 (exceeds DIN15237)
- Large bolt head diameter
- Fully threaded
- Available as Zinc plated, self-colour or stainless
- Choice of packings:
 - Bolt, hex nut & domed washer boxed/100
 - Bolt only, bulk packed in bags
- **Bolt torque rating** dependent on bucket & belt size

สลักยูโร เหล็ก/ สแตนเลสสตีล 304 ตามมาตรฐาน DIN 15237

- เกอร์ ISO 5.8 (สูงกว่า DIN 15237)
- หัวสลักมีเส้นผ่านศูนย์กลางขนาดใหญ่
- มีเกลียวเต็มแท่ง
- มีทั้งชนิดที่ชุบสังกะสี สีธรรมชาติหรือสแตนเลส
- ตัวเลือกในการบรรจุ
 - สลัก น็อตหกเหลี่ยม และแหวนรูปโดม 100 ชุดต่อ 1 กล่อง
 - บรรจุสลักอย่างเดียว
- **ระดับแรงในการขันสลัก** ขึ้นกับขนาดของกะพ้อและสายพาน



For steel buckets with recessed holes use: Bolt, hexagon nut and **large domed washer.**

ใช้กับรูยัดกะพ้อเหล็ก ประกอบด้วยสลักเกลียว น็อตหกเหลี่ยม และแหวนรูปโดมขนาดใหญ่



For steel buckets with flat holes use: Bolt, hexagon nut and **small flat washer.**

สำหรับกะพ้อเหล็กที่มีรูเรียบ ประกอบด้วยสลักเกลียว น็อตหกเหลี่ยม และแหวนอีแปะขนาดเล็ก



For plastic buckets use: Bolt, hexagon nut and **large flat washer.**

สำหรับกะพ้อพลาสติก ประกอบด้วยสลักเกลียว น็อตหกเหลี่ยม และแหวนอีแปะขนาดใหญ่

Bolt, hex nut, small washer (boxed/100) - Weight Kg/100 / สลัก, น็อตหกเหลี่ยม, แหวนขนาดเล็ก (100 ชุดต่อกล่อง) - น้ำหนัก kg/100

Ref.	Head Ø (mm)	Max. Bolt Torque (Nm)	BOLT LENGTH (measured overall) / ความยาวสลัก (วัดรวมทั้งหมด)								
			20 (mm)	25 (mm)	30 (mm)	35 (mm)	40 (mm)	45 (mm)	50 (mm)	60 (mm)	70 (mm)
M6	21	8	1.34	1.50	1.70	-	-	-	-	-	-
M7	23	13	1.82	1.96	2.02	2.20	-	-	-	-	-
M8	30	20	2.55	2.70	2.90	3.00	3.24	3.48	3.66	-	-
M10	35	36	-	5.22	5.32	5.55	5.72	6.10	6.48	-	-
M12	42	65	-	-	-	-	8.70	-	4.96*	5.14*	5.38*

Bolts Only (bulk packet) - weight Kg/packet / สลักอย่างเดียว (แพ็คใหญ่) - น้ำหนัก กิโลกรัมต่อแพ็ค

* Weight Kg/50 / * น้ำหนัก kg/50

Ref.	BOLT LENGTH (measured overall) / ความยาวสลัก (วัดรวมทั้งหมด)										Qty
	20 (mm)	25 (mm)	30 (mm)	35 (mm)	40 (mm)	45 (mm)	50 (mm)	60 (mm)	70 (mm)		
M6	19.4	20.8	21.4	-	-	-	-	-	-	-	2000
M7	20.1	22	24.2	17.5*	-	-	-	-	-	-	1500
M8	10.1	11.3	12.3	13	13.7	14.3	14.9	-	-	-	500
M10	-	18.8	20	21	22.3	23.7	12.6**	-	-	-	500
M12	-	-	-	15.9	16.7	17.7	18.7	20.8	23.2	-	250

* Packed in 1000's

** Packed in 250's

* บรรจุ 1000 ชิ้น

** บรรจุ 250 ชิ้น

Ref.	Domed washer แหวนรูปโดม	Large Flat Washer แหวนอีแปะขนาดใหญ่	Nylon Insert Lock Nut น็อตล็อกเสริมไนลอน
	Kg/100	Kg/100	Kg/100
M6	0.55	0.60	0.32
M7	0.60	-	0.35
M8	0.92	0.60	0.61
M10	1.88	0.72	1.34
M12	2.99	0.85	1.90



FREE Design Service Technical support from our team of specialist engineers



ฟรีค่าบริการออกแบบ และให้ข้อมูลทางเทคนิค จากทีมวิศวกรผู้เชี่ยวชาญของเรา

REF 70 BOLTS



www.go4b.com

4B REF 70 BOLT

AVAILABLE IN STEEL / STAINLESS STEEL 304

- Steel – ISO grade 5.8 (exceeds DIN 15237)
- Concave head with 4 lugs on the underside to prevent rotation when tightening
- Hexagon nut and small flat washer included
- Available in Whitworth thread or metric thread
- Zinc plated (self colour on special request)
- **Bolt torque rating** dependent on bucket & belt size

มีทั้งชนิดที่ทำจากเหล็ก และสแตนเลสสตีล 304

- เหล็กเกรด ISO 5.8 (สูงกว่ามาตรฐาน DIN 15237)
- ลักษณะหัวแฉับและมีหู 4 หู ที่ผิวหน้าบริเวณด้านล่าง
- น็อตหกเหลี่ยมรวมทั้งแหวนอีแปะขนาดเล็ก
- มีทั้งแบบเกลียววีทเวอร์ตและเกลียวเมตริก
- ชูบสังกะสี (มีสีธรรมชาติตามต้องการพิเศษ)
- **ระดับแรงในการขันสลัก** ขึ้นกับขนาดของกะพ้อและสายพาน



Standard REF 70



Ref.	Head หัวสลัก (Ø mm)	Max. Bolt Torque แรงหมุนสลักสูงสุด (Nm)	BOLT LENGTH (measured from under the bolt head) ความยาวสลัก (measured from under the bolt head) Kg/100								
			1/2"	3/4"	1"	1 1/4"	1 1/2"	1 3/4"	2"	2 1/4"	2 1/2"
			12mm	20mm	25mm	30mm	40mm	45mm	50mm	55mm	65mm
M6 "BSW"	17	8	1.04	1.18*	1.24*	1.35	1.56	-	-	-	-
M8 "BSW"	23	20	-	2.24	2.50*	2.66*	2.82*	-	3.30	-	-
M10 "BSW"	27	36	-	-	3.94	4.06*	4.30*	4.64*	4.88*	5.15	5.54
M12 "BSW"	35	65	-	-	-	8.56	8.86	9.10	9.96	10.14	-

* Available in stainless steel / * มีชนิดที่ทำมาจากสแตนเลสสตีล

4B Large Oval Washer แหวนวงรีขนาดใหญ่ 4B



AVAILABLE IN
STEEL/STAINLESS STEEL 304

- Use with Ref 70 bolts in heavy duty applications
- Locates over 4 lugs on bolt head, increasing effective bolt head size and bolt holding
- Belt must be thick enough to absorb the washer and / or the bucket belt holes should be recessed
- Not recommended on pulley diameters of less than 20" (500mm)
- Fit the longest part of the oval across the belt width

มีทั้งชนิดที่วัสดุทำจากเหล็ก
และทำจากสแตนเลสสตีล 304

- ใช้สลัก REF70 ในงานที่ต้องใช้ความแข็งแรงทนทาน
- มีหูทั้งหมด 4 หู บริเวณหัวสลักช่วยเพิ่มขนาดของหัวสลักและประสิทธิภาพการยึดเกาะ
- สายพานต้องมีความหนาเพียงพอที่จะรองรับแหวนและ/หรือ รอยขีดกะพ้อ
- ไม่แนะนำให้ใช้กับรอกที่มีขนาดเส้นผ่านศูนย์กลางเล็กกว่า 20 นิ้ว (500 มม.)
- ติดแหวนวงรีโดยให้ส่วนที่ยาวที่สุดพาดผ่านสายพานในแนวกว้าง

Large Oval Washer / แหวนวงรีขนาดใหญ่

Ref.	Ø	(mm)	Kg/100
LOW1	M6*	33/45	1.48
LOW2	M8*	37/50	2.04
LOW3	M10*	45/57	2.90
LOW4	M12*	53/63	4.09

* Available in stainless steel / * มีชนิดที่ทำมาจากสแตนเลสสตีล

4B FANG BOLTS

- Unique Design – fangs bite into belt, locking bolt in place while nut is tightened – eases fitting and removal of nut
- Large bolt head diameter = maximum resistance to pull through
- Flat bolt head – pulls fully flush into belt – reduces risk of rip out of bolt due to head protruding from back of belt
- Suitable for recessed or non recessed bolt holes
- Ideal for CC-S buckets
- **Bolt torque rating** dependent on

สลักเขียว 4B

- การออกแบบเฉพาะ-ด้วยการเจาะยึดเขียวเข้ากับสายพาน
- หัวสลักมีเส้นผ่านศูนย์กลางขนาดใหญ่ = ความต้านทานการดึงทะลุผ่านสูงสุด
- หัวสลักเป็นแบบแบนเรียบ-กดลงไปบนสายพานอย่างเต็มที่ – ช่วยลดความเสี่ยงและการฉีกขาดออกจากสลักเนื่องจากหัวสลักเผยออกจากด้านหลังของสายพาน
- เหมาะกับทั้งชนิดที่มีรูยึดสลักและไม่มีรูยึดสลัก
- เหมาะสมอย่างยิ่งกับกะพ้อ CC-S
- ระดับแรงในการขันสลักขึ้นกับขนาดของกะพ้อและสายพาน

4B EASIFIT BOLTS

STEEL/ZINC PLATED/STAINLESS STEEL 316
เหล็ก/ชุบสังกะสี/สแตนเลสสตีล 316

สลัก EASIFIT 4B

- Supplied with small washer and nylon insert locknut
- Shank formed with hexagon tip. Special tool grips this hexagon, stopping bolt rotation while simultaneously driving the self-locking nut on (or off) in one easy operation
- Speeds fitting and removal of bolts
- Improves elevator safety
- Reduces belt damage caused by standard bolts
- UNF threadform
- **Bolt torque rating** dependent on bucket & belt size

- มาพร้อมกับแหวนขนาดเล็กและน็อตล็อกเสริมไนลอน
- มีลักษณะเป็นแท่งปลายรูปหกเหลี่ยมซึ่งมีความพิเศษเพื่อการตรึงด้านหนึ่งของสลักไว้ไม่ให้หมุนเมื่อต้องการขันสลักเข้าหรือออก
- มีความรวดเร็วในการขันยึดและคลายสลัก
- ช่วยปรับปรุงความปลอดภัยของเครื่องลำเลียง
- ช่วยลดความเสียหายของสายพานที่อาจเกิดขึ้นจากสลักมาตรฐานทั่วไป
- รูปแบบเกลียว UNF
- ระดับแรงในการขันสลักขึ้นกับขนาดของกะพ้อและสายพาน

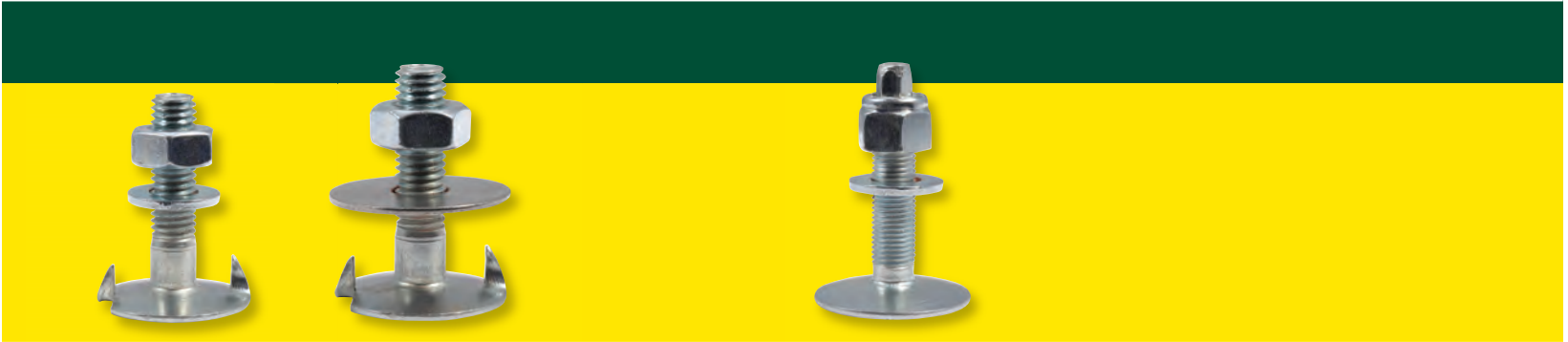

4B FANG BOLTS / สลักเขียว 4B

Ref.	Head หัวสลัก Ø (mm)	Max. Bolt Torque แรงหมุนสลักสูงสุด (Nm)	BOLT LENGTH (measured overall) / ความยาวสลัก (วัดรวมทั้งหมด) Kg/100						
			20 (mm)	25 (mm)	30 (mm)	35 (mm)	40 (mm)	45 (mm)	80 (mm)
M6	25	8	1.56	1.82	-	-	-	-	-
M8	30	20	-	2.74	3.14	-	3.42	-	-
M10	35	36	-	-	4.62	4.90	5.26	5.14	-

Standard zinc plated, self colour and stainless options on request / ชุบสังกะสีมาตรฐาน, สีธรรมชาติ และสแตนเลสสำหรับความต้องการพิเศษ

4B EASIFIT BOLTS / สลัก EASIFIT 4B

Ref.	Head หัวสลัก Ø (mm)	Max. Bolt Torque แรงหมุนสลักสูงสุด (Nm)	BOLT LENGTH (measured overall) / ความยาวสลัก (วัดรวมทั้งหมด) Kg/100					
			¾"	1"	1¼"	1½"	1¾"	2"
¼" "UNF"	25	12	1.82	1.88*	2.04	-	-	-
⅝" "UNF"	30	25	2.98*	3.28*	3.36	3.58	3.68	-
⅜" "UNF"	32	46	-	4.30	4.70*	5.10*	5.50	5.90

Standard zinc plated, self colour and stainless options on request / ชุบสังกะสีมาตรฐาน, สีธรรมชาติ และสแตนเลสสำหรับความต้องการพิเศษ

BOLTS ACCESSORIES

อุปกรณ์เสริมสำหรับสลักเกลียว



www.go4b.com



Metric Nylon Insert Self Locking Nut (DIN 985)

น็อตล็อกตัวสลัก (DIN 985)
Metric เสริมไนลอน

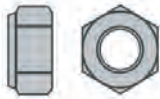

BSW Nylon Insert Self Locking Nut (P-TYPE)

น็อตล็อกตัวสลัก BSW
เสริมไนลอน (ชนิด P)

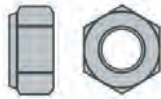

Hexagon Locknuts (HALF NUTS)

น็อตล็อกหกเหลี่ยม
(ครึ่งตัว)

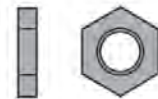

EASIFIT Hand Tool

เครื่องมือ EASIFIT



Ref.	Ø	Kg/100
NY06	M6	0.25
NY07	M7	0.34
NY08	M8	0.51
NY10	M10	1.06
NY12	M12	1.72

Ref.	Ø	Kg/100
NY1	1/4"	0.44
NY2	5/16"	0.76
NY3	3/8"	0.97
NY4	1/2"	2.72

Ref.	Ø	Kg/100
HN2	5/16"BSW	0.34
HN3	3/8"BSW	0.54
HNM8	M8	0.36
HNM10	M10	0.83

Ref.	
1/4"	For EASIFIT Bolts สำหรับสลักเกลียว EASIFIT
5/16"	
3/8"	

Domed Washer THIN (NOT DIN)- Stainless STEEL 304 ONLY

แหวนรูปโดม THIN
(ไม่รองรับมาตรฐาน DIN)
เฉพาะมาตรฐานสแตนเลสสตีล 304 เท่านั้น

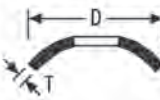

Domed Washer DIN 15237 Stainless STEEL 304

แหวนรูปโดมตามมาตรฐาน DIN 15237
และสแตนเลสสตีล 304

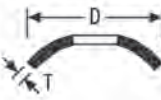

Domed Washer DIN 15237 Mild Steel

แหวนรูปโดมทำจากไมล์ดสตีล

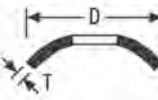

Ref.	Ø	D	T	Kg/100
DW06x1mm	M6	25	1.0	0.45
DW08x1mm	M8	32	1.0	0.65
DW10x1mm	M10	40	1.0	1.50

Ref.	Ø	D	T	Kg/100
DW06S	M6/M7	25	1.5	0.65
DW08S	M8	32	1.5	0.90
DW10S	M10	40	2.0	2.00
DW12S	M12	50	2.0	3.00

Ref.	Ø	D	T	Kg/100
DW06	M6/M7	25	1.5	0.65
DW08	M8	32	1.5	0.90
DW10	M10	40	2.0	2.00
DW12	M12	50	2.0	3.00

EASIFIT Air Tool

เครื่องมือที่ไขลม EASIFIT



Ref.	
1/4"	For EASIFIT Bolts สำหรับสลักเกลียว EASIFIT
5/16"	
3/8"	

Rubber Washer

แหวนยาง

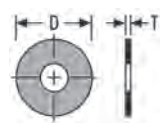

Ref.	Ø	D	T	Kg/100
RW2	M8	25	5	0.18
RW3	M10	30	5	0.28

Fender Washer (Mudguard Washer)

แหวนเฟนเดอร์
(แหวนบังโคลน)

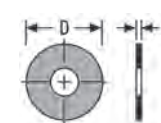

Ref.	Ø	D	T	Kg/100
FW1	M6	25	1.5	0.50
FW2	M8	30	1.5	0.81
FW3	M10	30	1.5	0.79
FW4	M12	38	1.5	1.24

Single Coil Spring Washer

แหวนสปริงจอบเดี่ยว



Ref.	Ø	Kg/100
SP1	M8 / 5/16"	0.10
SP2	M10 / 3/8"	0.12

Shake Proof Lock Washer

แหวนยึดกันสะเทือน



Ref.	Ø	Kg/100
SHM1	M6	0.10
SHM2	M8	0.13
SHM3	M10	0.16

BELT FASTENERS / ตัวยึดประกบสายพาน

4B GRIPWELL FASTENER LIGHT DUTY FASTENER

- For elevator belts up to 630 kN/m and up to 7.0mm max. thickness
- Vice grip between serrated jaws
- For longer joints use 2 fasteners of equal length per joint. e.g. 2 x 150mm Gripwell fasteners for a 300mm wide belt bucket & belt size

ตัวยึดประกบสายพานกริฟเวลล์ 4B ตัวยึดประกบสำหรับงานเบา

- สำหรับสายพานลำเลียงที่รับแรงสูงสุด 630 kN/m และความหนาสายพานสูงสุด 7.0 มม.
- สอดเข้าระหว่างตัวหนีบที่เป็นเหมือนพื้นเลื่อย
- สำหรับแนวการเชื่อมต่อที่ยาวขึ้นต้องใช้ตัวยึด 2 ตัวที่มีขนาดเท่ากัน เช่น ใช้ตัวยึดกริฟเวลล์ 2 x 150 มม. สำหรับยึดสายพานกว้าง 300 มม.

SUPERGRIP SYSTEM

- Easy to fit modular system of 50mm segments
- 4 versions available for belts up to 1250 kN/m without thickness limitation
- Each assembly comprises 2 half joints, high tensile bolt & self-locking nut
- With standard nylon nuts - max temp. 80° C, for temp. 80° C+ specify Philidas nuts
- Available in stainless steel

ระบบ SUPERGRIP

- ประกอบเข้ากับระบบได้อย่างง่ายดายด้วยขนาดชิ้นส่วน 50 มม.
- มีให้เลือกถึง 4 รุ่นสำหรับสายพานที่รองรับภาระสูงสุด 1250 kN/m โดยไม่จำกัดความหนา
- ชิ้นส่วนประกอบด้วยตัวประกบเชื่อมที่มีขนาดแปดครึ่งเท่ากัน 2 ตัว สลักและนอตทนแรงดึงสูง
- มาพร้อมกับนอตไนลอนมาตรฐาน - ที่อุณหภูมิสูงสุด 80 องศาเซลเซียส สำหรับอุณหภูมิสูงกว่า 80 องศาเซลเซียสกำหนดให้ใช้นอต Philidas
- ชนิดที่ทำจากสแตนเลสสตีล



4B GRIPWELL

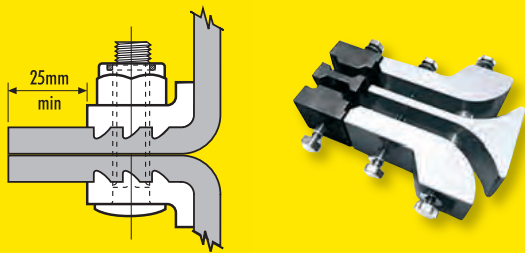

SUPERGRIP

Example of joint using 3 Supergrips on a belt of 150 to 195mm wide. 25mm minimum belt projection for all sizes.

ตัวอย่างการเชื่อมต่อ Supergrip 3 ตัวกับสายพานขนาดความกว้าง 150 ถึง 195 มิลลิเมตร ซึ่งต้องมีระยะให้สายพานโผล่ออกมาอย่างน้อย 25 มิลลิเมตรในทุกๆ ขนาด

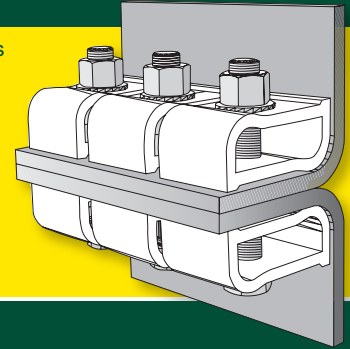

LIGHT DUTY / การทำงานอย่างเบา

Belt Width		Actual Length (mm)	Bolt Holes (mm)	Ø (mm)	Centres (mm)
(in)	(mm)				
2	50	45	2	8.0	25
2½	65	57	2	8.0	33
3	75	70	2	8.0	43
3½	90	83	3	8.0	2x28
4	100	96	3	8.0	2x33
4½	115	109	3	8.0	2x42
5	125	122	4	8.0	3x32
5½	140	134	4	8.0	3x36
6	150	147	4	8.0	3x40
6½	165	160	5	8.0	4x33
7	175	172	5	8.0	4x36
8	200	198	6	8.0	5x34
9	225	223	6	8.0	5x40
10	250	248	7	8.0	6x37
11	275	273	7	8.0	6x41
12	300	299	8	8.0	7x39

SUPERGRIP SYSTEM

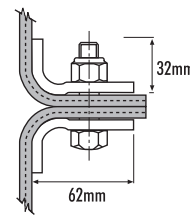

Supergrip No.1

Belt Strength - 500kN/m max.
ความแข็งแรงสายพาน 500 kN/m
Weight - 0.5Kgs / น้ำหนัก 0.5 kgs
M14 Bolts / สลักเกลียว M14

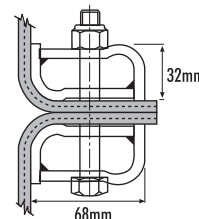

Supergrip No.2

Belt Strength - 800kN/m max.
ความแข็งแรงสายพาน 800 kN/m
Weight - 0.81Kgs / น้ำหนัก 0.81 kgs
M14 Bolts / สลักเกลียว M14

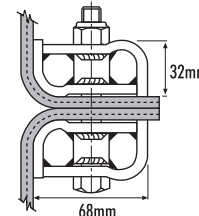

Supergrip No.3

Belt Strength - 1000kN/m max.
ความแข็งแรงสายพาน 1000 kN/m
Weight - 0.85Kgs / น้ำหนัก 0.85 kgs
M14 Bolts / สลักเกลียว M14

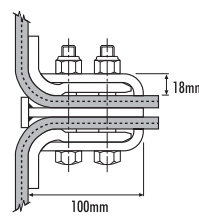

Supergrip No.4

Belt Strength - 1250kN/m max.
ความแข็งแรงสายพาน 1250 kN/m
Weight - 1.83Kgs / น้ำหนัก 1.83 kgs
M16 Bolts / สลักเกลียว M16

Bespoke belt clamps available for belts over 1250kN/m. Contact 4B's technical department.

มีแคลมป์หนีบสายพานทนแรงดึงที่สูงกว่า 1250 kN/m ตามแต่ความต้องการของลูกค้า ติดต่อแผนกช่างเทคนิคของ 4B's

4B BRAIME ELEVATOR COMPONENTS

Headquarters
Hunslet Road
Leeds LS10 1JZ
UK
Tel: +44 (0) 113 246 1800
Fax: +44 (0) 113 243 5021
Email: 4b-uk@go4b.com

4B SETEM

9 Route de Corbie
80800 Lamotte Warfusée
FRANCE
Tel: +33 (0) 3 22 42 32 26
Fax: +33 (0) 3 22 42 37 33
Email: 4b-france@go4b.com

4B COMPONENTS

625 Erie Avenue
Morton, IL 61550
USA
Tel: 309-698-5611
Fax: 309-698-5615
Email: 4b-usa@go4b.com

4B DEUTSCHLAND

9 Route de Corbie
F-80800 Lamotte Warfusée
FRANCE
Tel: +49 (0) 700 2242 4091
Fax: +49 (0) 700 2242 3733
Email: 4b-deutschland@go4b.com

4B ASIA PACIFIC

68/19 Moo 5, Tambol Bangmuangmai
Amphur Muang Samutprakarn, 10270
THAILAND
Tel: 00 662 758 3648
Fax: 00 662 758 2926
Email: 4b-asiapacific@go4b.com

4B SUDAMERICA

Paraguay 610, Piso 15
C1057AAH, Buenos Aires
ARGENTINA
Tel: (54) 11 4115-6999
Fax: (54) 11 4313-0505
Email: 4b-sudamerica@go4b.com

4B AFRICA

14 Newport Business Park
Mica Drive, Kya Sand
2163 Johannesburg
SOUTH AFRICA
Tel: +27 (0) 11 708 6114
Fax: +27 (0) 11 708 1654
Email: 4b-africa@go4b.com

4B AUSTRALIA

Unit 1-18 Overlord Place
Acacia Ridge
Queensland 4110
AUSTRALIA
Tel: +61 (0) 7 3711 2565
Fax: +61 (0) 7 3711 2574
Email: 4b-australia@go4b.com



BETTER BY DESIGN

4B catalogues also available:

แคตตาล็อกอื่นๆ ของ 4B:

- Belting / กะพ้อลำเลียง
- Buckets / สายพาน
- Chains / โซ่
- Electronics / อุปกรณ์อิเล็กทรอนิกส์



www.go4b.com

Our policy is one of continuous improvement; therefore we reserve the right to amend specification without prior notice.
All information contained herein is provided in good faith and no warranty is given or implied. E&OE.